

## MONTERING - HYDRA SAM 1,5 WALL

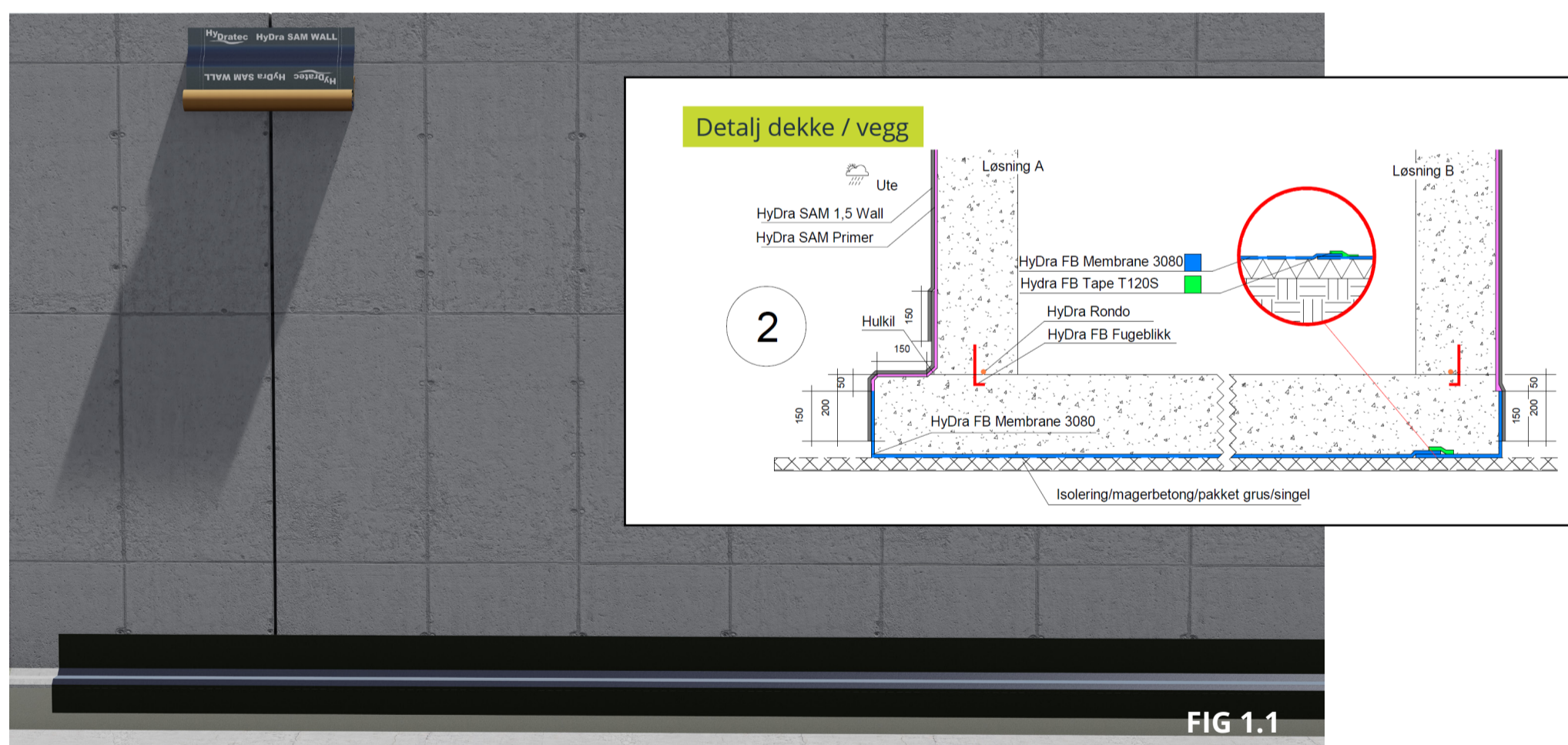

### FORBEREDELSE MED PRIMER

- Start med priming av overflaten. Aldri prime mer enn det som skal tildekkes samme dag.
- Primeren er hvit ved påsmøring, start montering av HyDra SAM WALL når primeren er transparent og klebrig.



### MONTERING

- Mål og kapp til lengde før montering på vegg.
- Start montering av HyDra SAM WALL i skjøt på vegg.
- Monter HyDra SAM WALL fra toppen og ned.
- Fjern ca. 30 cm av beskyttelsespapiret på overkanten og legg membranen på underlaget.
- Fjern beskyttelsespapiret og plasser membranen jevnt og uten luftbobler med en passende børste / rulle.
- Membranen er selvheftende.
- Arbeid fra midten mot kantene. Press membranen på underlaget med en gummirulle / stålrulle.
- Her er det viktig at membranen overlapper Hydra FB3080 som vist på detalj.
- Sørg for å rulle godt over med trykkrulle slik at det ikke forekommer luftbobler bak HyDra SAM WALL.



## MONTERING - HYDRA SAM 1,5 WALL



### MONTERING

- Hydra SAM WALL skal monteres med overlapp på den heltrukket linje som vist på FIG 1.2
- Sørg for og rulle godt over med trykkrulle slik at det ikke er noen luftbobler bak HyDra SAM WALL.

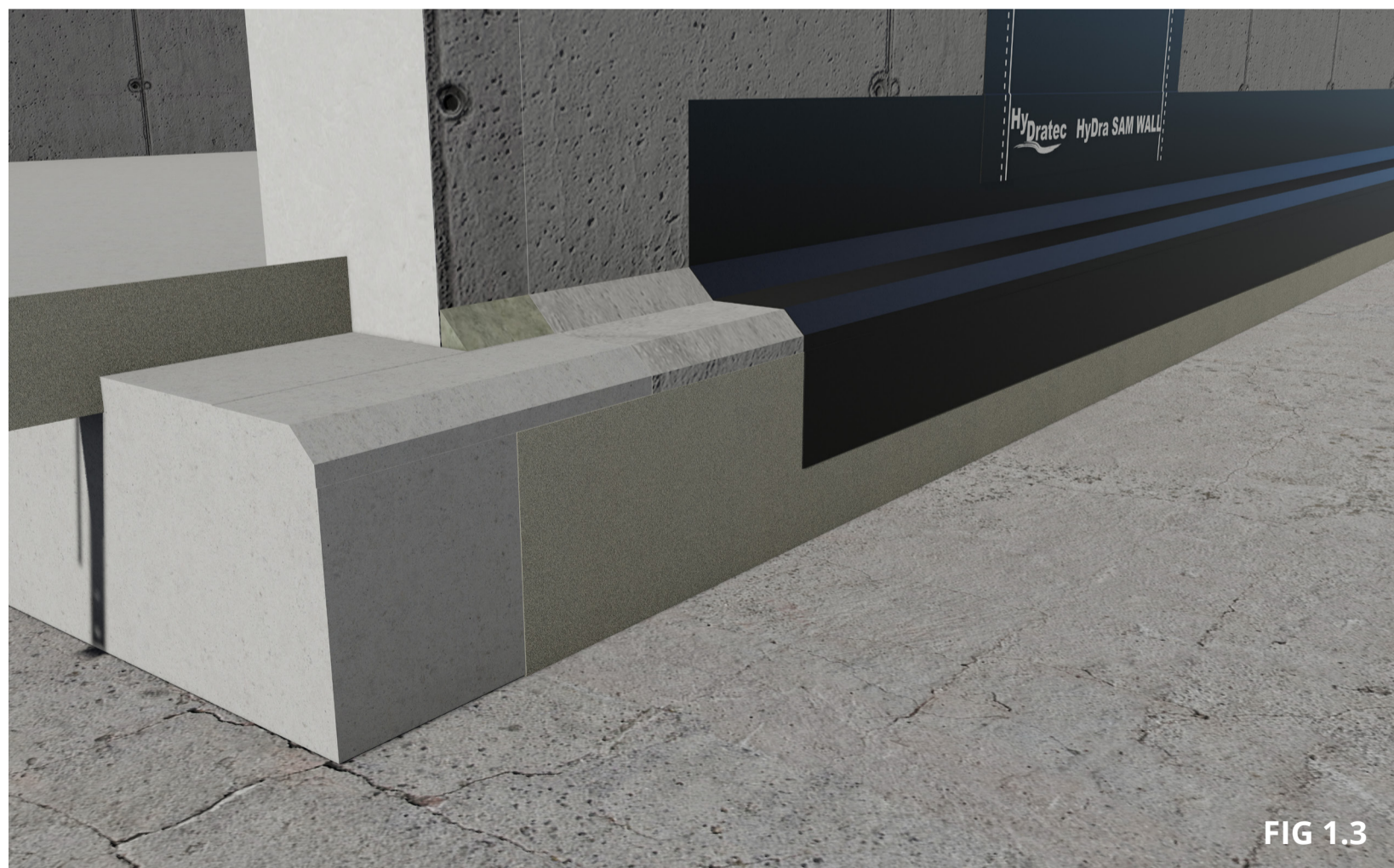

### MONTERING

- Monter membranen med overlapp over FB membran 3080.
- Se detalj FIG 1.1 for anbefalt løsning.



## MONTERING - HYDRA SAM 1,5 WALL

● ● ● Fargene er kun ment for å illustrere

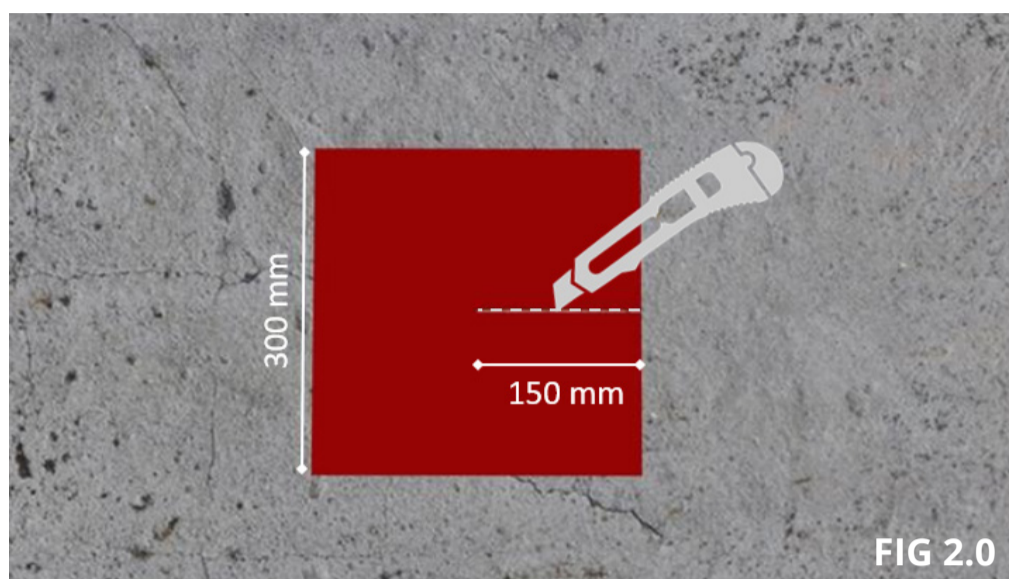

FIG 2.0

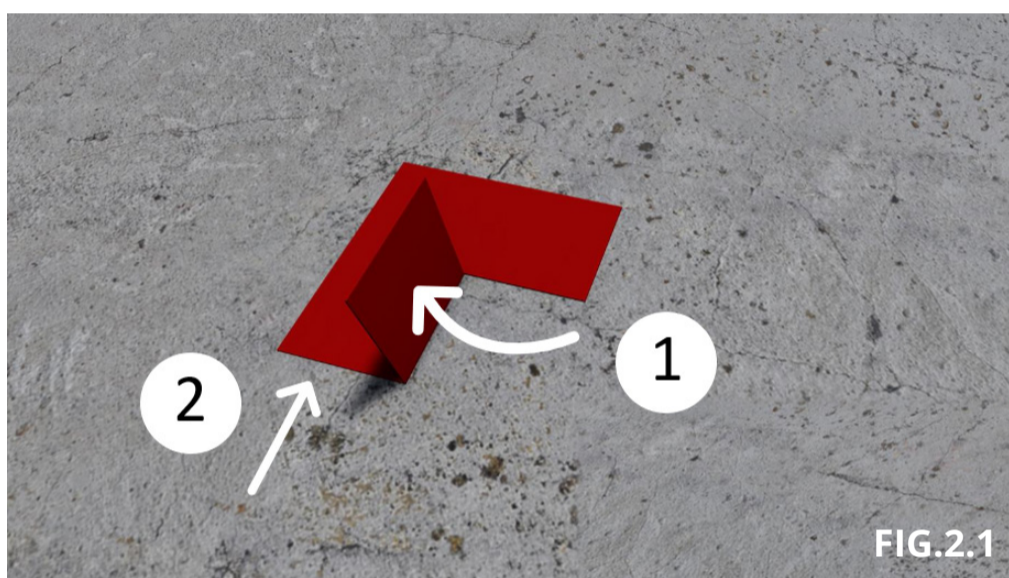

FIG.2.1

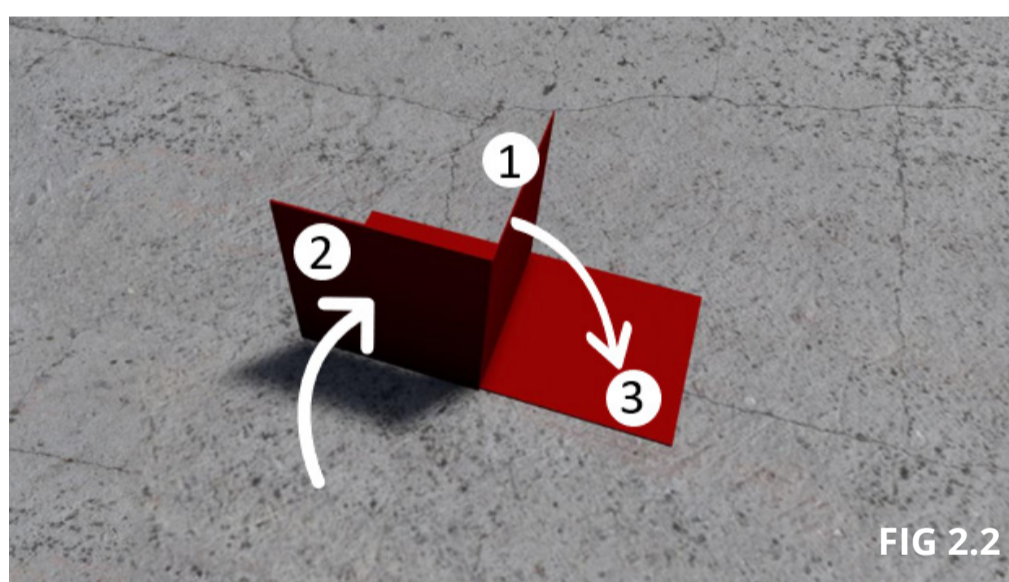

FIG 2.2

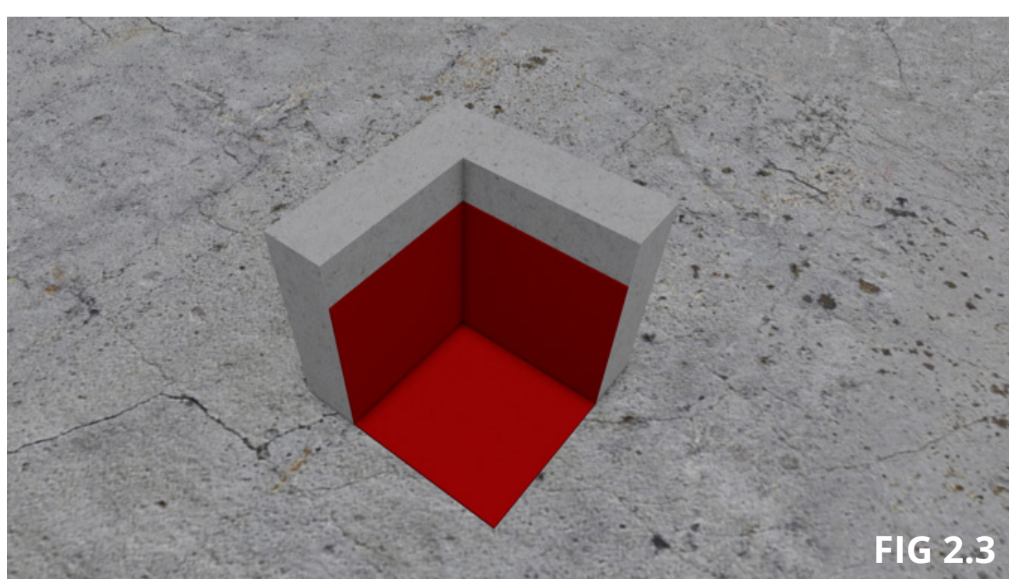

FIG 2.3

### FORBEREDELSE MONTERING INNVENDIG HJØRNE NEDE

- Kapp til en kvadratisk rute i størrelse 300X300 mm. Skjær et 90° kutt på 150 mm sentrert mot midten av kvadraten (Som vist på FIG. 2.0)

### MONTERING

- Brett opp 1/4 av ruten (1) Deretter brettes påfølgende del (2) opp, slik at (1) og (2) står på høykant som et hjørne.

### MONTERING

- Til slutt legges hjørnet ned mot (3), slik at (1) og (3) limes sammen. Du sitter da igjen med et hjørne med tre flater, som plasseres i innvendig hjørne.

### MONTERING

- Underlaget må være tilstrekkelig tørt, jevnt, stabilt, rent og fritt for spor etter olje, fett, tjære, sprekk, støv, smuss, restmørtel eller andre potensielle forurensninger.
- Primer underlaget med [Primer Hydra SAM](#). (art. nr 88910)
- HyDra SAM Primer kan brukes mellom -5 ° C og + 30 ° C. MERK at primeren må være gjennomsiktig og klebrig før membranen kan monteres. Tørketid avhenger av temperatur og luftfuktighet. Alle grunnede overflater skal dekkes med membran samme dag.
- Plasser delen nede i det innvendige hjørnet.



SCAN ME  
Primer  
Hydra SAM



## MONTERING - HYDRA SAM 1,5 WALL

● ● ● Fargene er kun ment for å illustrere

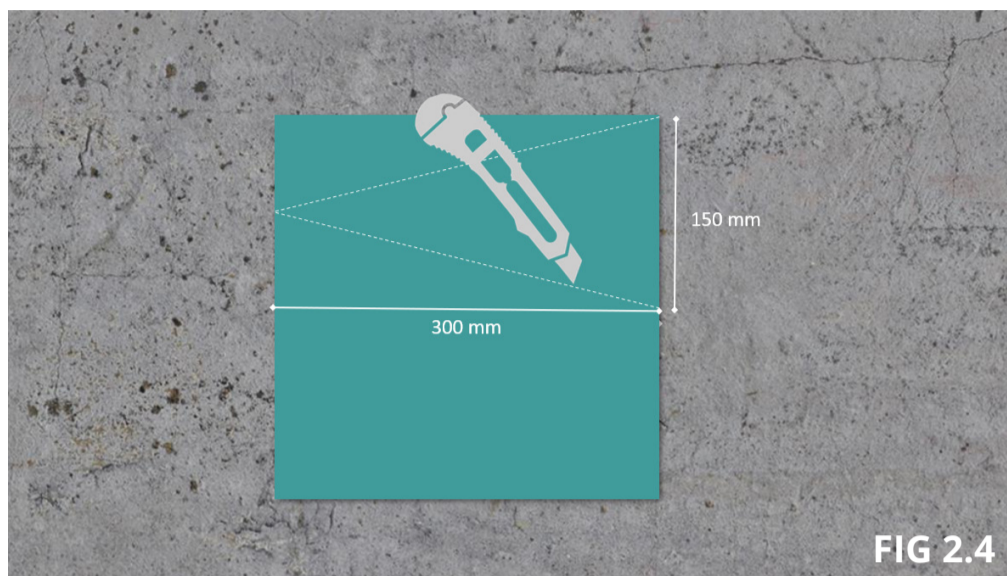

### MONTERING

- Skjær ut en trekant på følgende mål: (Som vist på FIG. 2.4)  
Bredde: 150 mm  
Lengde: 300 mm  
(Som vist på FIG. 2.4)

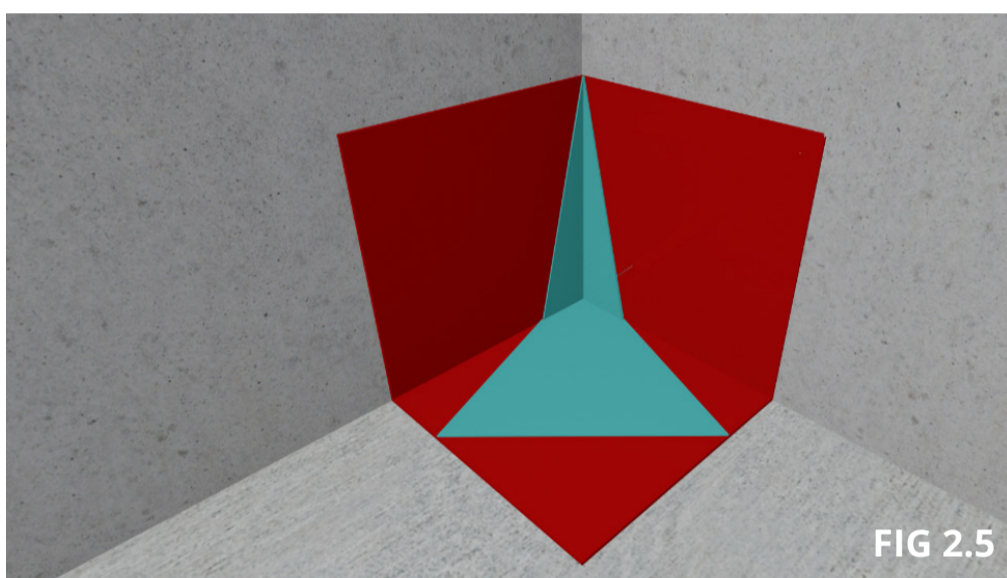

### MONTERING

- Plasser trekantbiten, slik at den dekker utsatt området i innvendig hjørne (Som vist på fig 2.5)
- Rull over med trykkrolle.

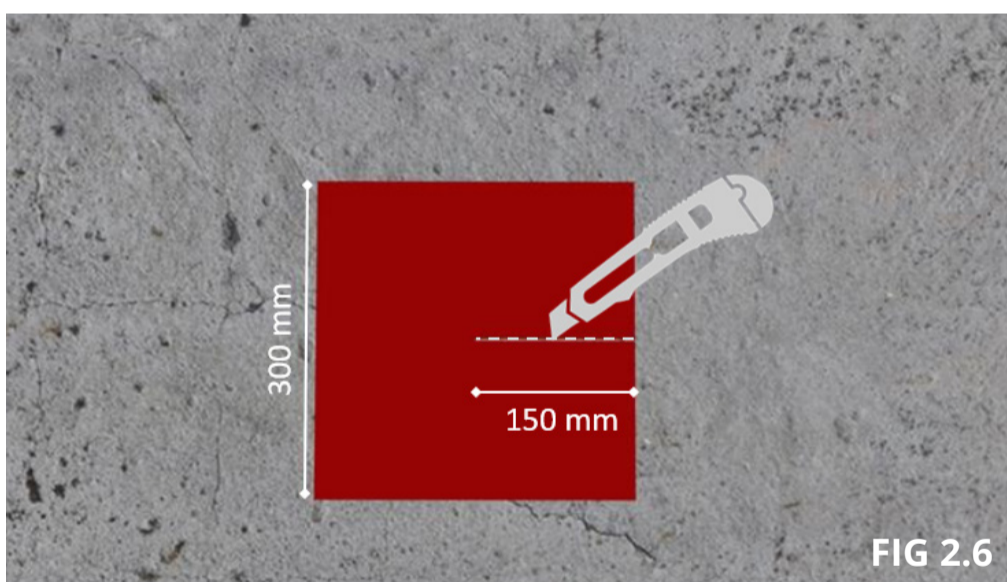

### FORBEREDELSE MONTERING INNVENDIG HJØRNE OPPE

- Lag en kvadratisk rute i størrelse 300X300 mm. Skjær et 90° kutt fra senter og ut (Som vist på FIG. 2.6)

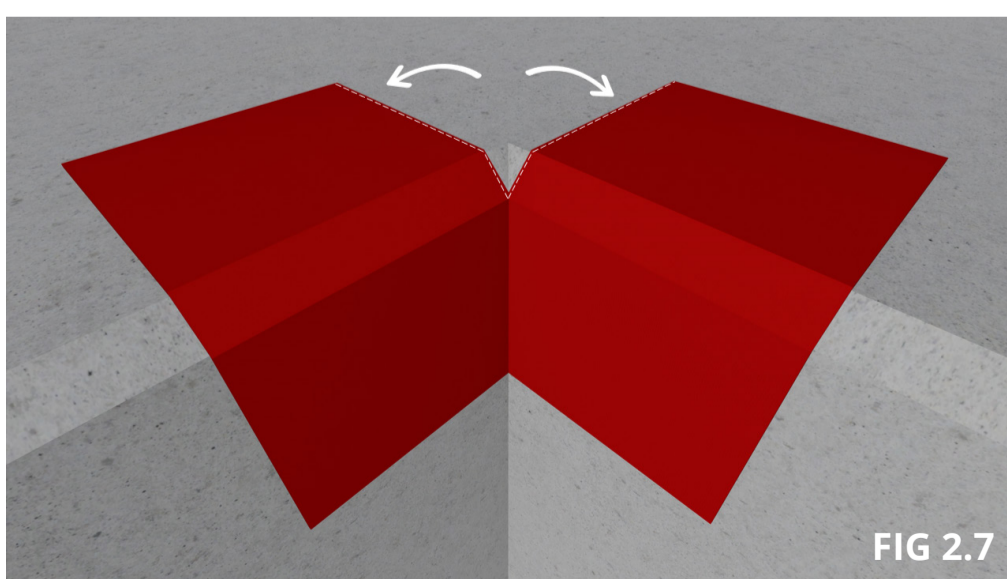

### MONTERING

- Brett ut tape-membranen slik at du får plassert den som vist på FIG. 2.7
- Rull over med trykkrolle.



## MONTERING - HYDRA SAM 1,5 WALL

● ● ● Fargene er kun ment for å illustrere

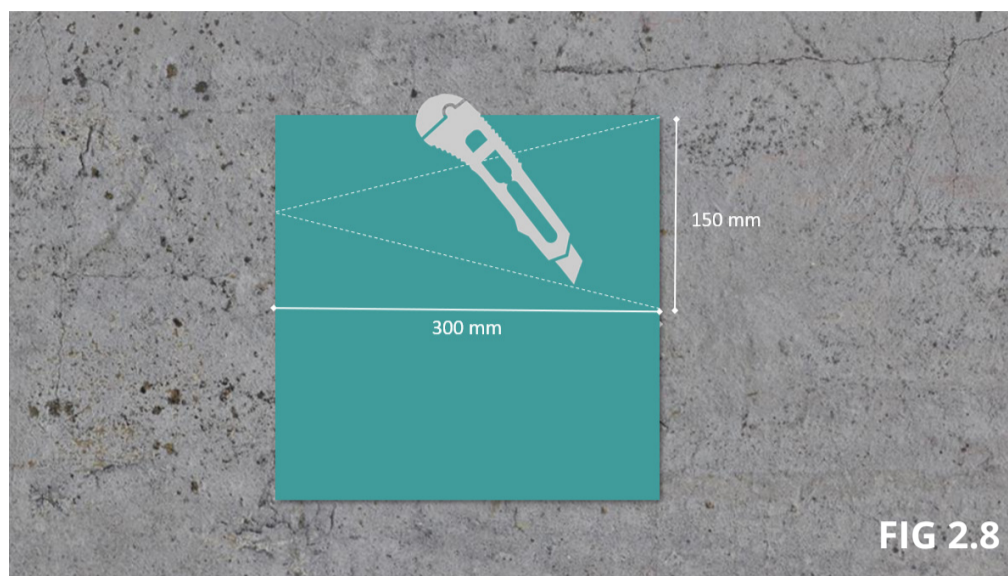

### MONTERING

- Skjær ut en trekant på følgende mål: (Som vist på FIG. 2.8)  
Bredde: 150mm  
Lengde: 300mm

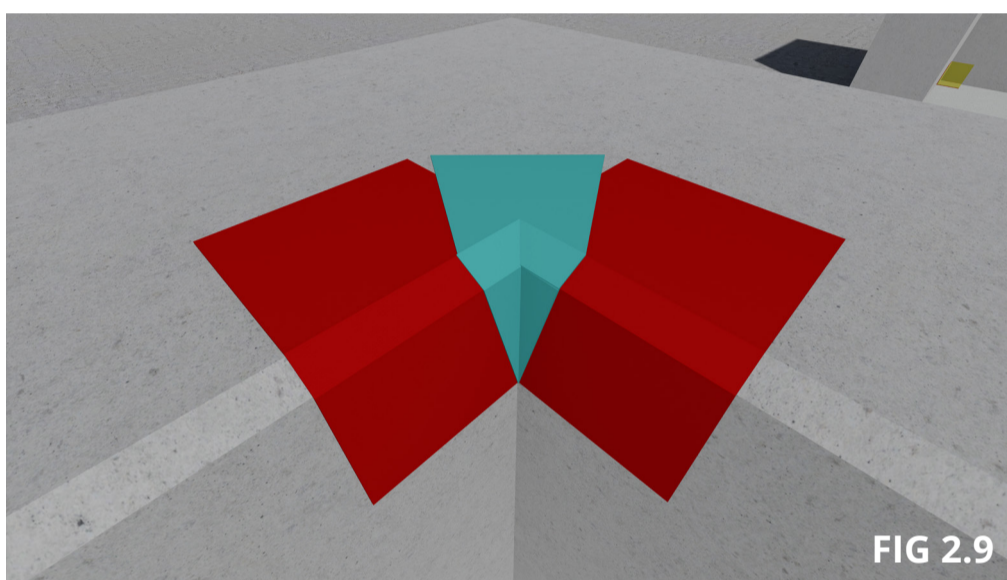

### MONTERING

- Plasser den trekantede biten, slik at den dekker til som vist på fig. 2.9
- Rull over med trykkrolle.

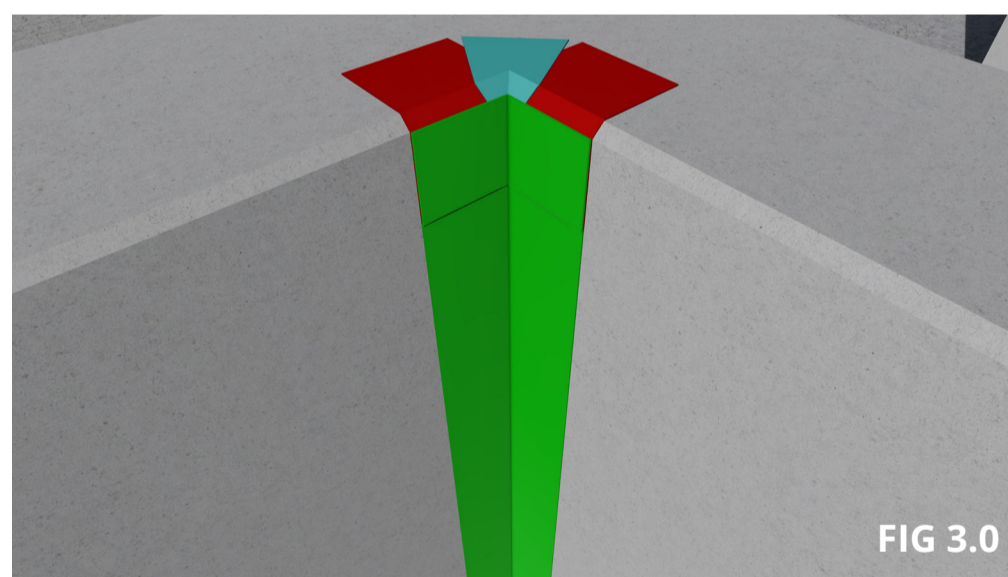

### MONTERING

- Membran-tapen monteres i innvendig hjørne, som vist på FIG: 3.0
- Legg membran-tape fra toppen og ned veggen, pass på og dra av litt og litt beskyttelsespapir fra membrantapen
- Rull over med trykkrolle

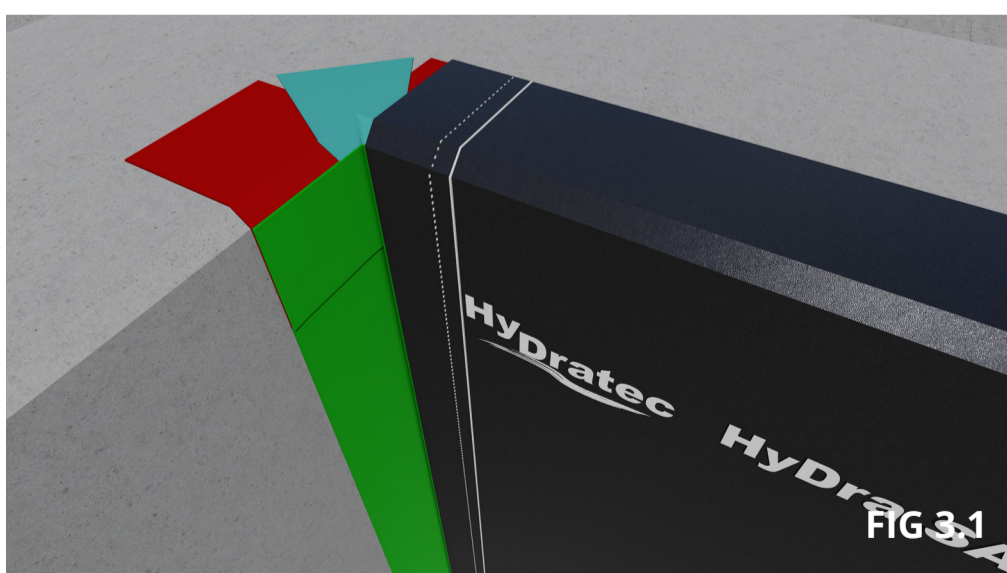

### MONTERING

- Til slutt monteres Hydra SAM 1,5 WALL.
- Mål og kapp til lengde før montering.
- Monter HyDra SAM WALL fra toppen og ned
- Fjern ca. 30 cm av beskyttelsespapiret på overkanten og legg membranen på underlaget.
- Fjern beskyttelsespapiret og plasser membranen jevnt og uten luftbobler med en passende børste / rulle.
- Membranen er selvheftende.
- Arbeid fra midten mot kantene. Press membranen på underlaget med en gummirulle / stålrulle.



## MONTERING - HYDRA SAM 1,5 WALL

● ● ● Fargene er kun ment for å illustrere



### FORBEREDELSE MONTERING INNVENDIG HJØRNE OPPE

- Kapp til en ny lengde Hydra SAM WALL
- Dra av ca 30cm med beskyttelsespapir
- Start montering av membranen fra toppen og ned
- Membranen legges godt inn i hjørne
- Rull over med trykkrolle slik at det ikke er noen luftbobler bak membranen

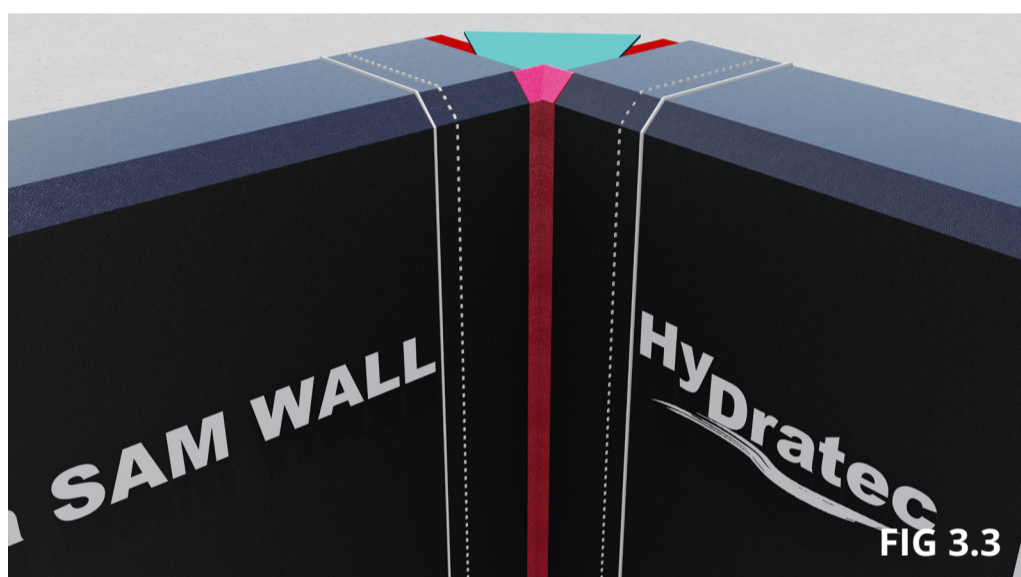

### MONTERING

- Smør innvendig hjørne med [HyDra Liquid Rubber](#)
- Se datablad for korrekt påføring av mengder.



SCAN ME

Datablad



### MONTERING

- For rørgjennomføringer brukes [Hydra Liquid Rubber](#).
- Se datablad for korrekt bruk og anbefalt forbruk
- Før påfylling, må membranen beskyttes mot skader med for eksempel isolasjon eller beskyttelsesplate.
- Tilbakefylling bør gjøres så snart som mulig etter installasjon